

Laden der System Software

Technische Bedienungsanleitung

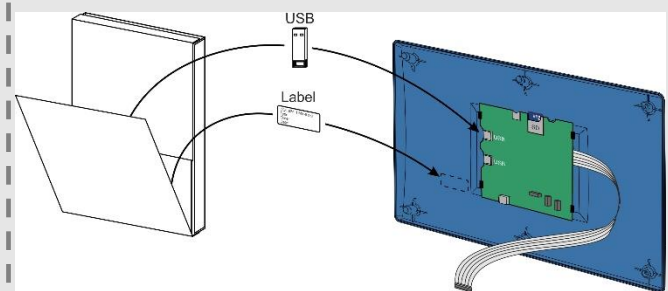
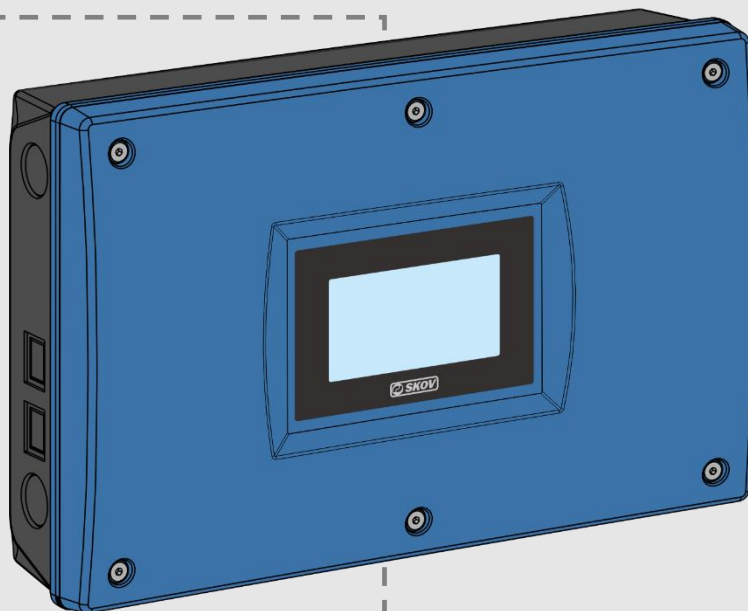

1 Produktbeschreibung

System Software kommt in Form eines USB-Sticks, der die System Software in der gewünschten Variante enthält. Die Software ist für die Beladung in einer Computer Hardware Variante von SKOV A/S vorgesehen.

Wenn mehr als ein USB-Stick mit der System Software zur Verfügung gestellt ist, sollte man beachten, dass die Software immer in die richtige Hardware-Konfiguration installiert wird, so dass sowohl Software als auch Hardware die gewünschte Funktionalität unterstützt – z. B. Anzahl der Relais.



Wichtiger Hinweis

Das Laden eines Programms dauert in der Regel bis zu zwei Minuten.

Es ist SEHR wichtig, die Spannungsversorgung beim Laden der System Software nicht zu unterbrechen.

Der USB-Stick darf erst nach Beendigung des Ladevorgangs entfernt werden. Das heißt, bis die grafische Benutzeroberfläche wieder zugänglich und einsatzfähig ist.

Es wird dringend davon abgeraten, Laden der System Software vorzunehmen, wenn sich Tiere im Stall befinden.

2 Installationsanleitung

2.1 Das Laden der Software

1. Die 4/6 Schrauben (A) lösen, die den Deckel halten.
2. Deckel herausklappen.

 **Achtung:** Nicht am Flachkabel ziehen, da sonst der Stecker (B) beschädigt wird.

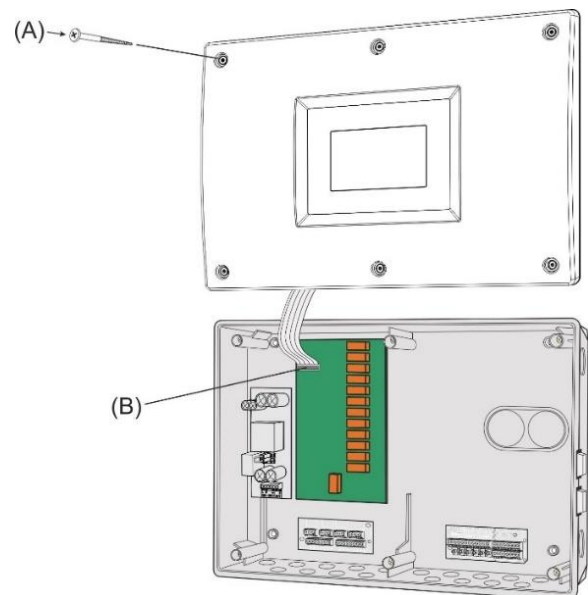

3. Entpacken Sie den USB-Stick und das Etikett aus dem Karton.
4. Das kleine mitgelieferte Etikett neben dem CPU-Modul anbringen.
5. Den USB-Schlüssel in den USB-Anschluss (C) auf dem CPU-Modul stecken.

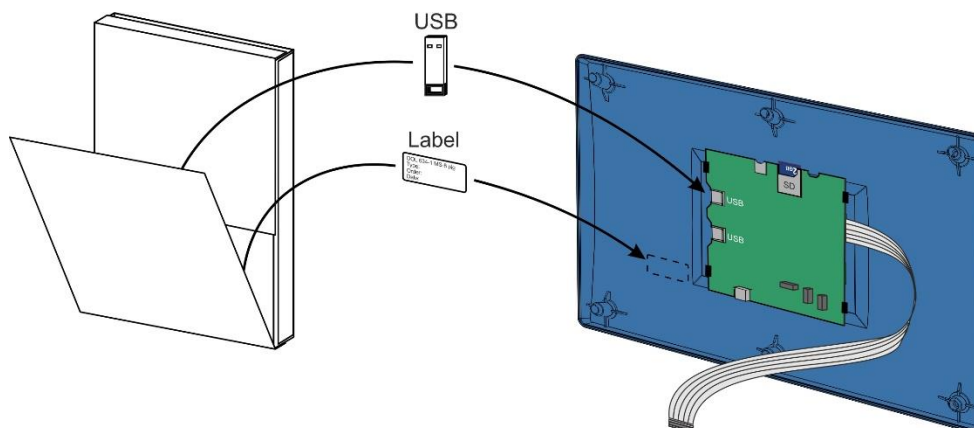

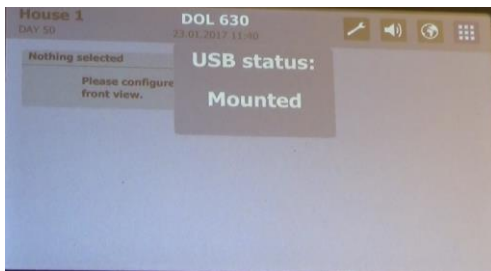

Der Computer zeigt, dass der USB-Stick korrekt eingelegt ist.

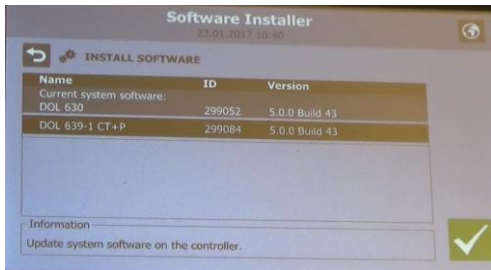

Der Computer zeigt die System Software, die der USB-Schlüssel enthält.

Drücken Sie , um den Ladevorgang zu starten.



Der Installationsvorgang beginnt.

Während des Installationsvorgangs wird der Computer neu starten.

2.2 Überprüfung nach dem Installationsvorgang



Es ist sehr wichtig sicherzustellen, dass der Computer erwartungsgemäß funktioniert.

