

DA 3800 flangeventil

Teknisk info

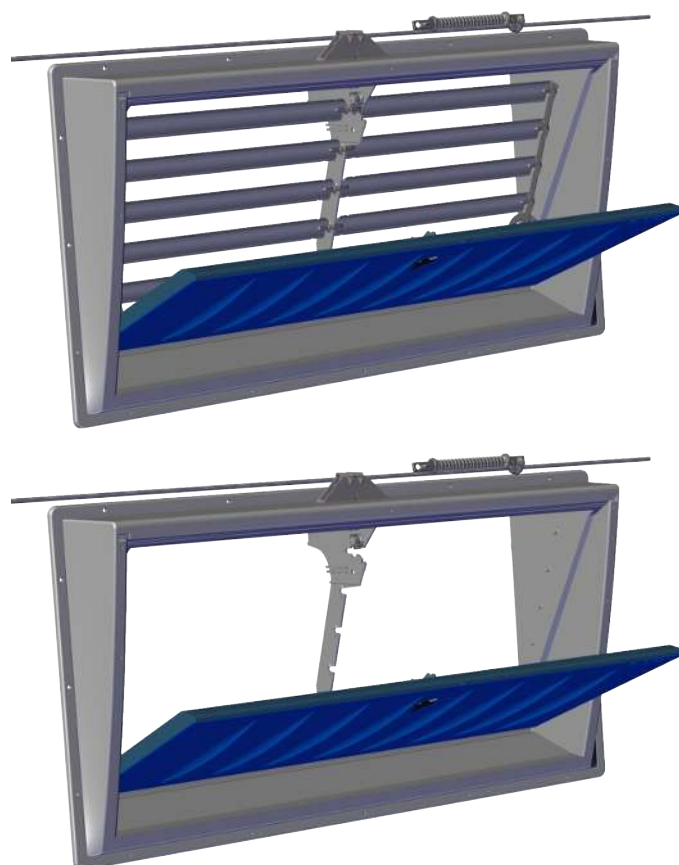

1 Produktbeskrivelse

DA 3800 flangeventil er en stor universel vægventil, som anvendes til ventilering af staldbygninger med LPV- eller Combi-Tunnel-ventilation.

Flangeventilen kan ved hjælp af forlængerstykker tilpasses murtykkelser op til 35 cm. Ventilen fastgøres på indermur med skruer gennem selve flangen. Den kan ikke indmures eller støbes direkte i elementer.

DA 3800 flangeventil har differentieret åbning (AIC), som gør det nemt at tilpasse luftindtaget efter de aktuelle forhold.

DA 3800 fås også med Advanced Flow Control (AFC), som giver høj trykstabilitet og optimal luftstrøm fra minimum til maksimum ventilation.

Med sin åbne og glatte konstruktion er DA 3800 flangeventil rengøringsvenlig.

Ventilen er fremstillet af højslagfast materiale, formstabil og 100 % genanvendelig.

DA 3800 flangeventil er beskyttet af flere patenter.

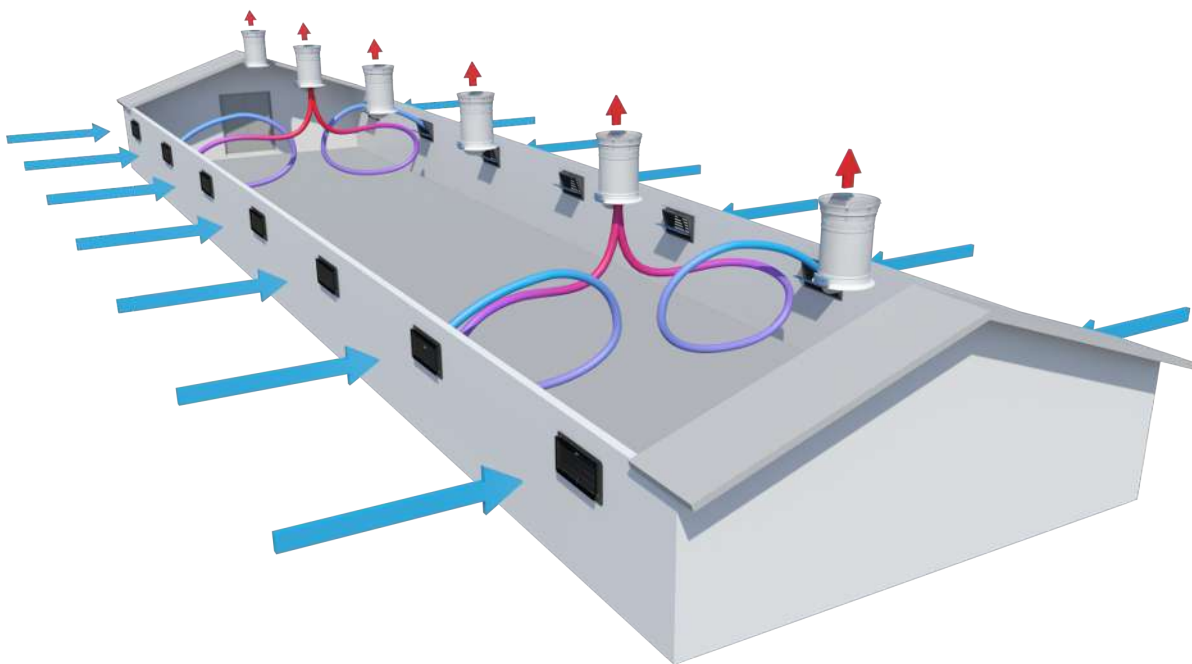

2 Produktoversigt

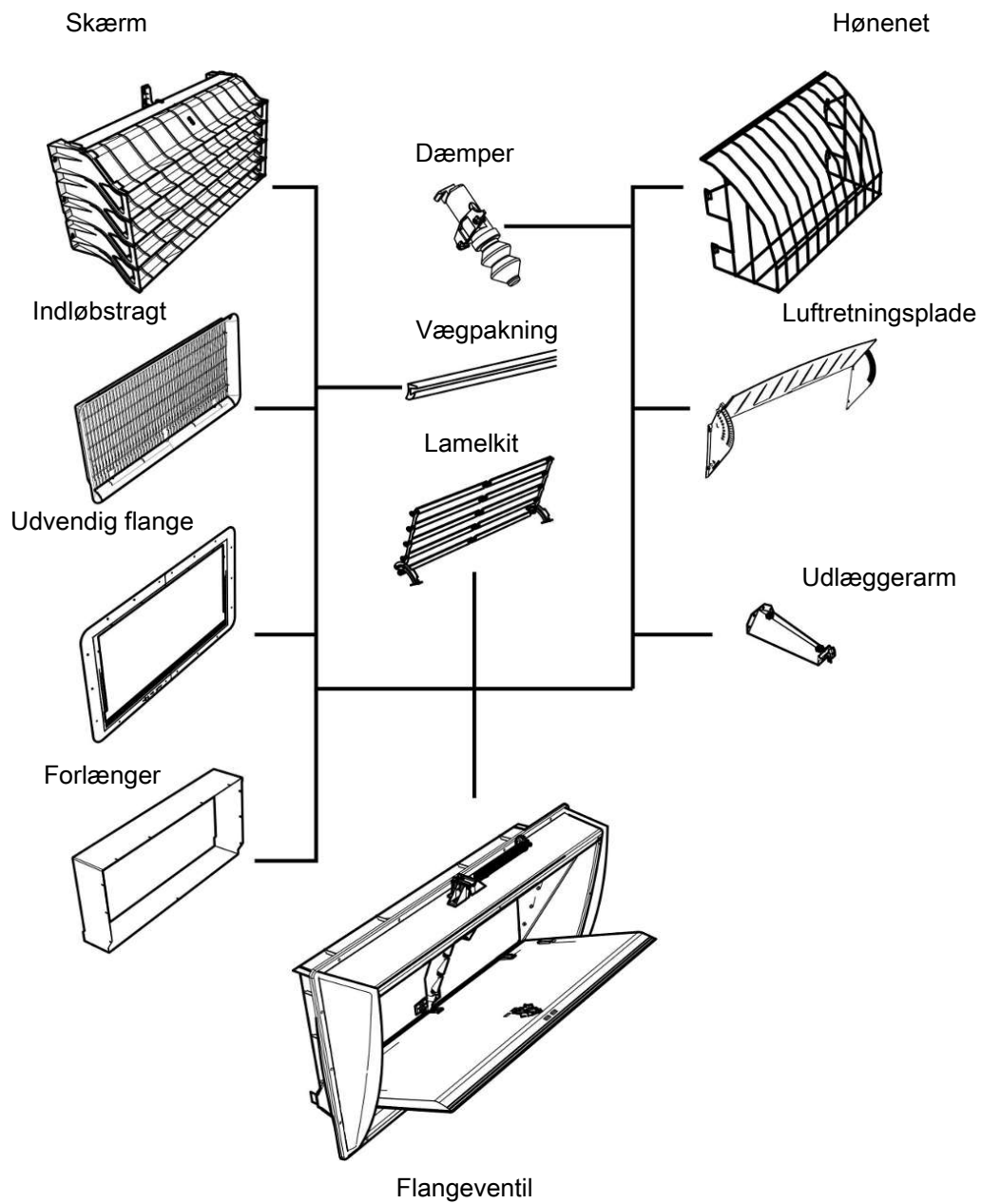

2.1 Flangeventil

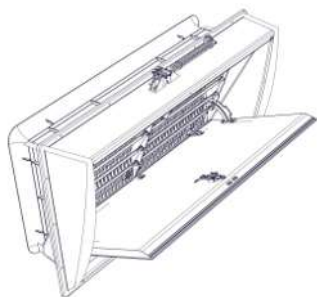

433354 DA 3800 AFC flangeventil m/indløbstragt

Anvendes til ventilering af staldbygninger. Flangeventilen har Advanced Flow Control (AFC) som giver høj trykstabilitet og optimal luftstrøm fra minimum til maksimum ventilation.

Indløbstragt inkl. groft net anvendes for at forbedre ydelsen og for at sikre mod indtrængning af fugle og større dyr.

Leveres med fjederenhed, dele til montering på trækstang og differentiering.

De 14 skruer til montering skal bestilles separat. Ved montering i sandwichvæg kan 351585 anvendes.



433374 DA 3800 AFC flangeventil u/indløbstragt

Anvendes til ventilering af staldbygninger. Flangeventilen har Advanced Flow Control (AFC) som giver høj trykstabilitet og optimal luftstrøm fra minimum til maksimum ventilation.

Leveres med fjederenhed, dele til montering på trækstang og differentiering.

De 14 skruer til montering skal bestilles separat. Ved montering i sandwichvæg kan 351585 anvendes.

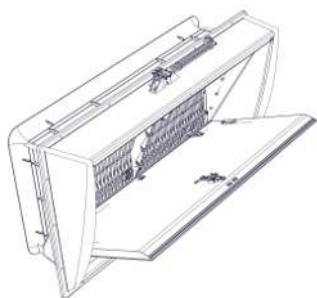

433353 DA 3800 flangeventil m/indløbstragt

Anvendes til ventilering af staldbygninger.

Indløbstragt inkl. groft net anvendes for at forbedre ydelsen og for at sikre mod indtrængning af fugle og større dyr.

Leveres med fjederenhed, dele til montering på trækstang og differentiering.

De 14 skruer til montering skal bestilles separat. Ved montering i sandwichvæg kan 351585 anvendes.



433373 DA 3800 flangeventil u/indløbstragt

Anvendes til ventilering af staldbygninger.

Leveres med fjederenhed, dele til montering på trækstang og differentiering.

De 14 skruer til montering skal bestilles separat. Ved montering i sandwichvæg kan 351585 anvendes.

2.2 Tilbehør

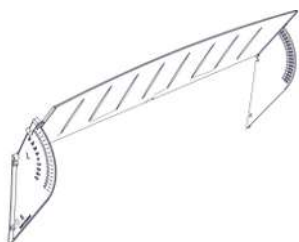

433355 DA 3800 luftretningsplade

Luftretningsplade anvendes for bedre at kunne dirigere/rette luftstrålen vertikalt.

Luftretningspladen kan reducere behovet for afdækning af mindre forhindringer ($h < 100$ mm) på loftsfladen.

Leveres med skruer, beslag og positionslås.

1 stk. pr. ventil.



433364 DA 3800 skærm

Anvendes når der ønskes afskærmning af direkte lysindfald, vind og slagregn.

De 10 skruer til montering skal bestilles separat. Ved montering i sandwichvæg kan 351585 anvendes.

1 stk. pr. ventil.



433358 DA 3800 udvendig flange

Anvendes hvor der ønskes en lukket overgang til væg på udvendig side.

De 14 skruer og 14 skiver til montering skal bestilles separat. Ved montering i sandwichvæg kan 433375 anvendes.

1 stk. pr. ventil.

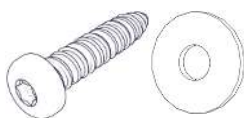

433375 DA 3800 skruesæt f/udvendig afslutning

Anvendes ved montering af DA 3800 udvendig flange på sandwichvæg.



433359 DA 3800 udlæggerarm 40 cm

Udlæggerarm anvendes, når man vil føre trækstangen uden om kraftige betonsøjler eller lignende, hvor det ikke er muligt at føre trækstangen direkte igennem ved at lave en hulgennemføring.

Leveres med 1850 mm nylonnor.

De 4 skruer til montering skal bestilles separat. Ved montering i sandwichvæg kan 351585 anvendes.

1 stk. pr. ventil.

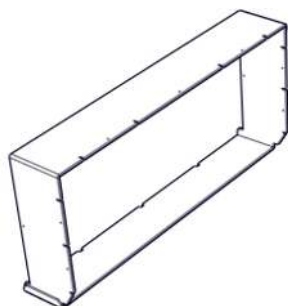

433371 DA 3800 forlænger 14 cm

Anvendes ved vægmål fra 14-24 cm.

433369 DA 3800 forlænger 17,5 cm

Anvendes ved vægmål fra 24-27,5 cm.

433370 DA 3800 forlænger 25,5 cm

Anvendes ved vægmål fra 27,5-35 cm.

Forlænger anvendes sammen med indløbstragt og ventil, når murtykkelsen overstiger 13 cm.

Hvis forlænger skal anvendes på en flangeventil uden indløbstragt (433354 og 433373) skal 433352 indløbstragt altid medbestilles, da den indeholder et isoleringsstykke.

Leveres med skruer til montering.

1 stk. pr. ventil.

**433352 DA 3800 indløbstragt**

Indløbstragt inkl. groft net anvendes ved eftermontering for at forbedre ydelsen og for at sikre mod indtrængning af fugle og større dyr.

Indløbstragt indeholder et isoleringsstykke til isolering.

Kan klikkes direkte på ventil.

1 stk. pr. ventil.

**433360 DA 3800 hønenet**

Anvendes for hindre at fuglene sætter sig i ventilen.

Kan ikke anvendes sammen med luftretningsplade.

Leveres med montagebeslag.

Luftydelsen påvirkes ikke af hønenettet.

1 stk. pr. ventil.

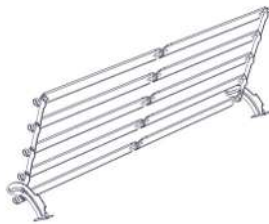
**433363 DA 3800 lamelkit**

Anvendes når der ønskes eftermontering af Advanced Flow Control (AFC), som giver høj trykstabilitet og optimal luftstrøm fra minimum til maksimum ventilation. Bemærk at ved nysalg tilbydes i stedet varenr. 433354 og 433353 med ventil inklusiv lamelkit/AFC.

1 stk. pr. ventil.

**433381 DA 3800 vægpakning**

Anvendes som pakning mellem væg og DA 3800 flangeventil. Kan i de fleste tilfælde erstatte den manuelle fugeproces.

Monteres på ventilrammen.

1 stk. pr. ventil.

**433372 DA 3800 dæmper for klap**

Anvendes i områder med risiko for kraftige vindstød.

Kraftige vindstød i bygningens læside kan skabe et højt undertryk, der kan lukke ventilklassen kortvarigt. Dæmperen hindrer lydeffekten, der kan opstå og genere dyrene i disse tilfælde.

1 stk. pr. ventil.

**351585 Pladeskrue 5x30 pan TX25 ZnNi spec.**

Anvendes ved montering af DA 3800 og tilbehør på sandwichvæg.

3 Tekniske data

Mekanisk		
Materiale		HIPS, PPO, POM, PA, PP
Farve		Grå, Blå, Sort
Netstørrelse indløbstragt	mm	15 x 67
Trækraft pr. ventil	kg	12
Træklængde med fjederenhed på pos. 1	mm	490
Luftydelse ved -10 Pa, vægtykkelse 5-35 cm		
DA 3800 flangeventil m/indløbstragt + AFC	m ³ /h	3800
DA 3800 flangeventil m/indløbstragt + AFC og skærm	m ³ /h	3600
DA 3800 flangeventil m/indløbstragt	m ³ /h	3950
DA 3800 flangeventil m/indløbstragt + skærm	m ³ /h	3600
DA 3800 flangeventil m/AFC	m ³ /h	3550
DA 3800 flangeventil m/AFC + skærm	m ³ /h	3650
DA 3800 flangeventil	m ³ /h	3100
DA 3800 flangeventil m/skærm	m ³ /h	2950
Miljø		
Driftstemperatur	°C (°F)	-30 til +50 (-22 til +122)
Opbevaringstemperatur	°C (°F)	-40 til +60 (-40 til +140) – og beskyttet mod direkte sollys.
Omgivelsesfugt, drift	% RH	0-95 % RH
Forsendelse		
Flangeventil m/indløbstragt AFC [H x B x D]	mm	1067 x 581 x 335
Flangeventil u/indløbstragt AFC [H x B x D]	mm	1067 x 581 x 285
Flangeventil m/indløbstragt [H x B x D]	mm	1067 x 581 x 335
Flangeventil u/indløbstragt [H x B x D]	mm	1067 x 581 x 285
Flangeventil m/indløbstragt AFC, vægt	g	9000
Flangeventil u/indløbstragt AFC, vægt	g	8300
Flangeventil m/indløbstragt, vægt	g	8200
Flangeventil u/indløbstragt, vægt	g	7500

3.1 Målkitse

Mål i mm.

3.1.1 DA 3800

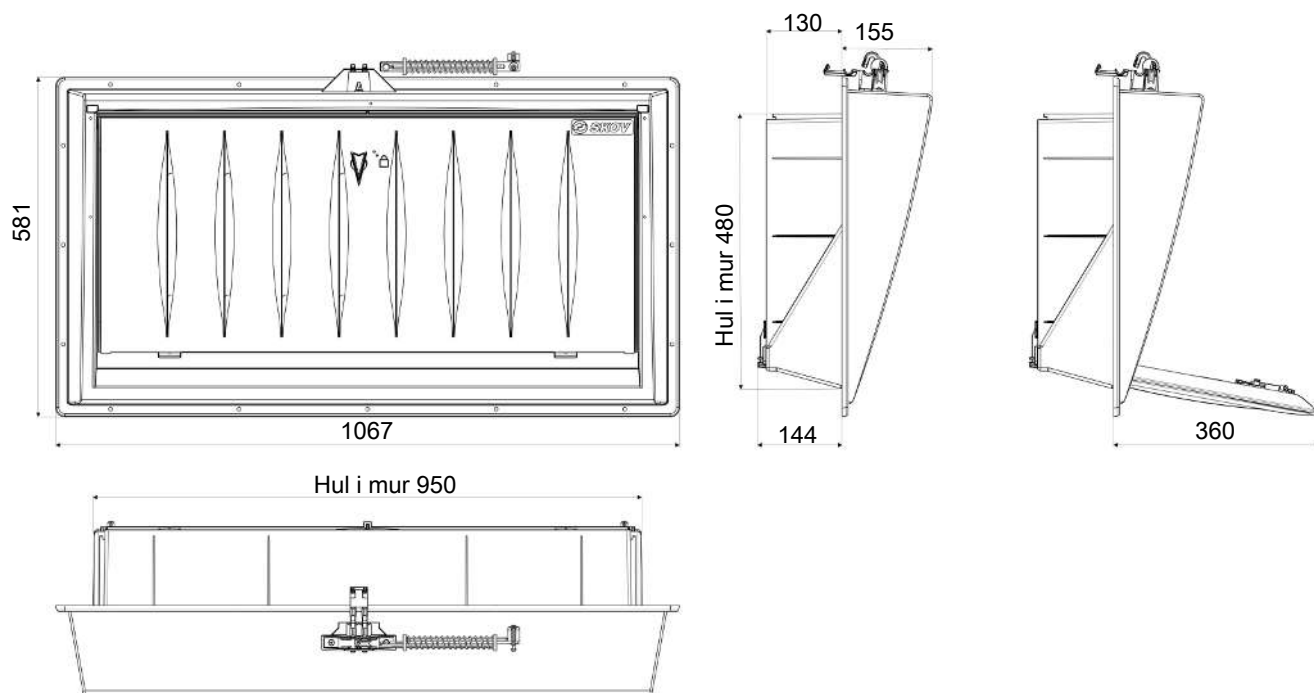

3.1.2 Indløbstragt

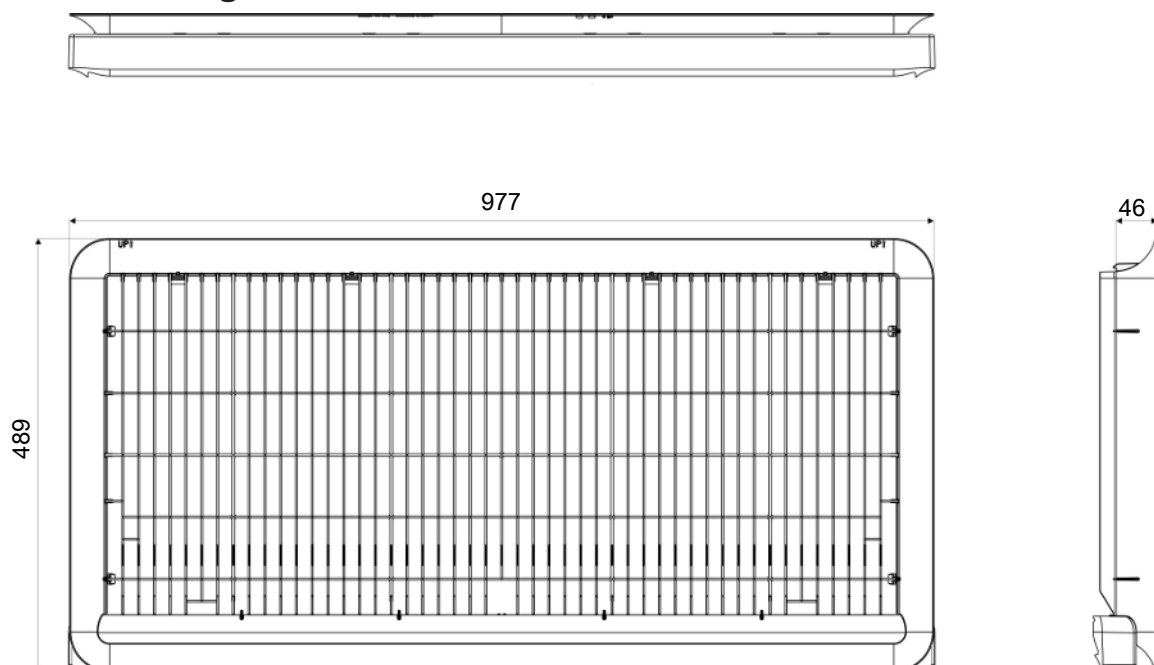

3.1.3 Luftretningsplade

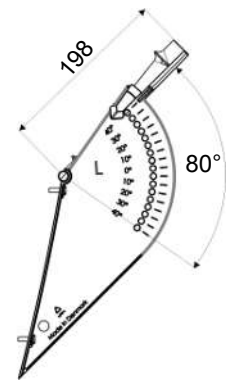
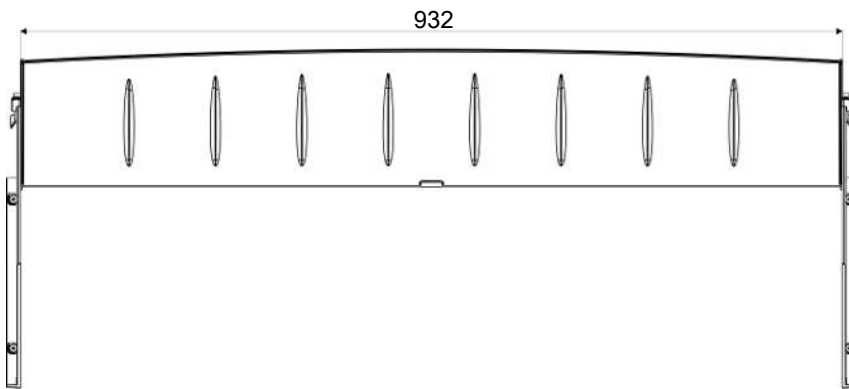

3.1.4 Skærm

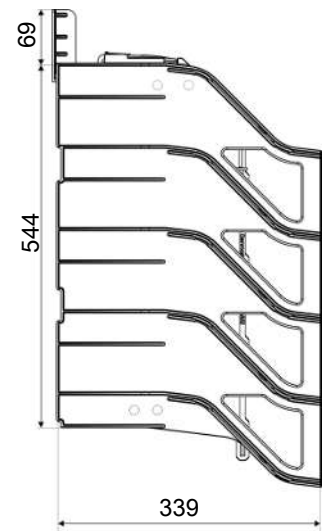
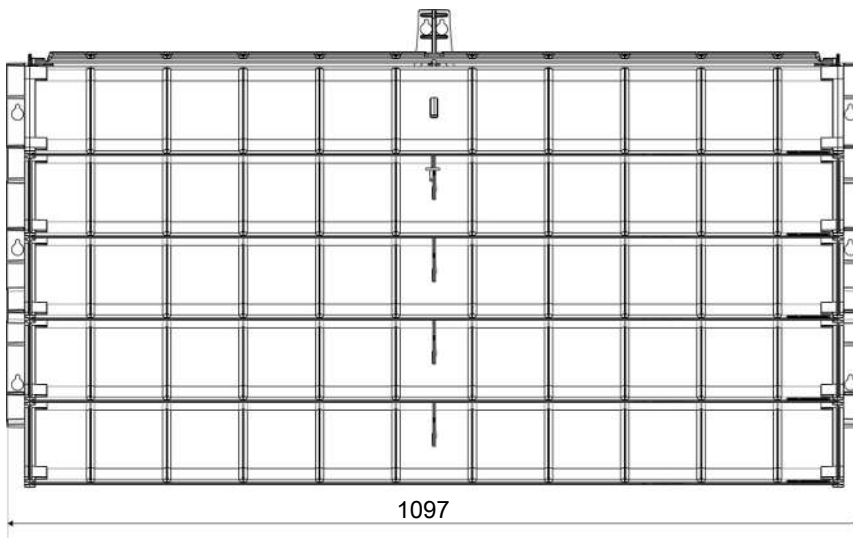

3.1.5 Hønenet

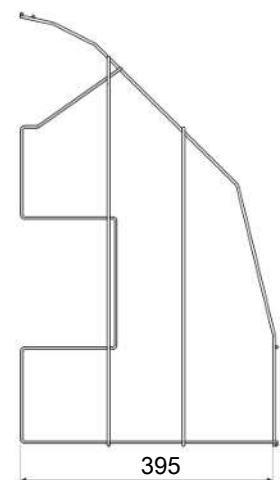
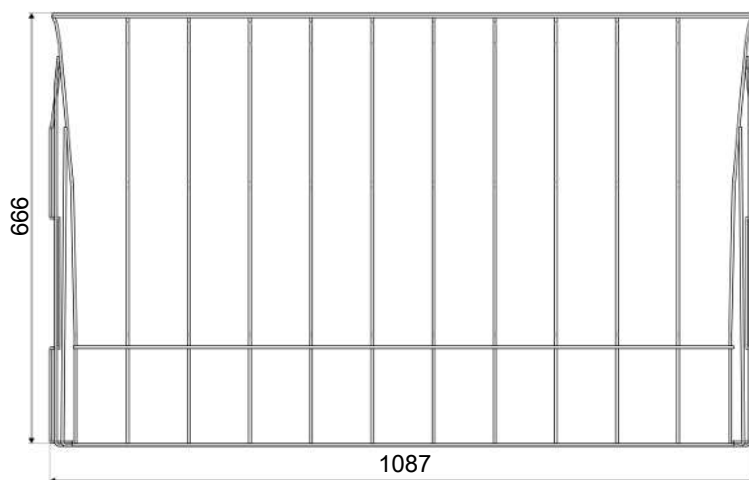

SKOV A/S • Hedelund 4 • Glyngøre • DK-7870 Roslev
Tel. +45 72 17 55 55 • www.skov.com • E-mail: skov@skov.dk

