

Indlæsning af systemsoftware

Teknisk brugervejledning

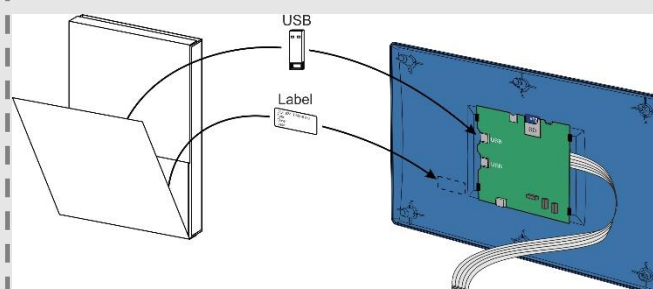
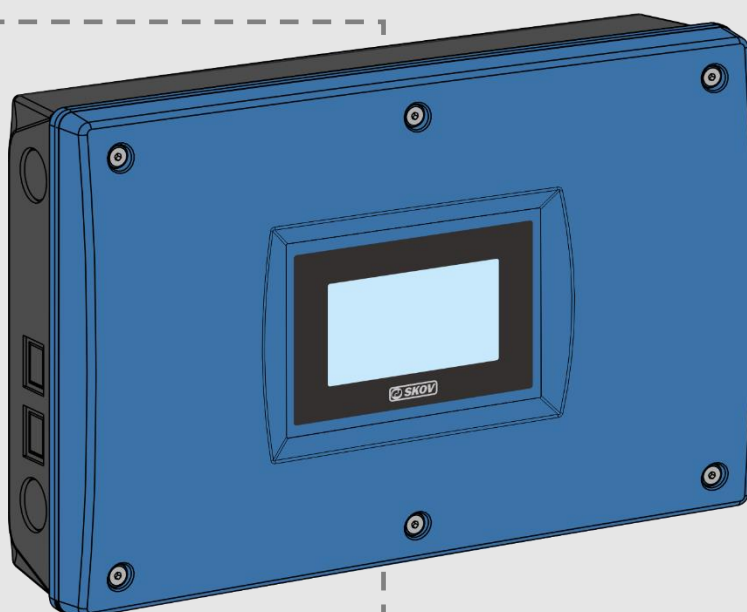

1 Produktbeskrivelse

Systemsoftware leveres i form af en USB-nøgle, som indeholder systemsoftware i den ønskede variant. Softwaren er beregnet til indlæsning i en computer hardwarevariant fra SKOV A/S.

Hvis der er leveret mere end én USB-nøgle med systemsoftware, er det vigtigt at være opmærksom på at få softwaren installeret i den korrekte hardware-variant, således at såvel software som hardware understøtter den ønskede funktionalitet – f.eks. antal relæer.



Vigtig information

Indlæsningen af et program tager almindeligvis op til 2 minutter.

Det er MEGET vigtigt at forsyningen ikke afbrydes under indlæsningen af systemsoftwaren.

USB-nøglen må først fjernes når indlæsningen er helt afsluttet. Dvs. at den grafiske brugerflade igen er tilgængelig og brugbar.

Det frarådes at foretage indlæsning af systemsoftware, når der er dyr i huset.

2 Installationsvejledning

2.1 Gennemfør softwareindlæsningen

1. Løsn de 4/6 skruer (A) der holder låget.
2. Vip låget ud



Pas på ikke at trække i fladkablet, så stikket (B) beskadiges.

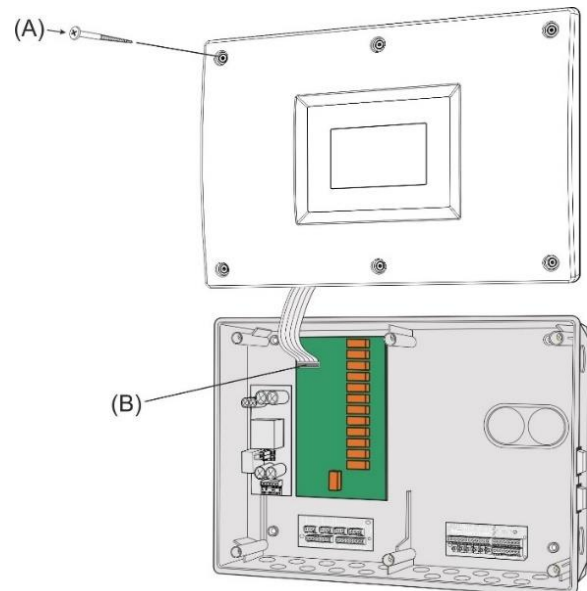

3. Pak USB-nøgle og label ud af papkassen
4. Placer den lille medfølgende label ved siden af CPU-modulet.

5. Sæt USB-nøglen i USB-porten (C) på CPU-modulet.

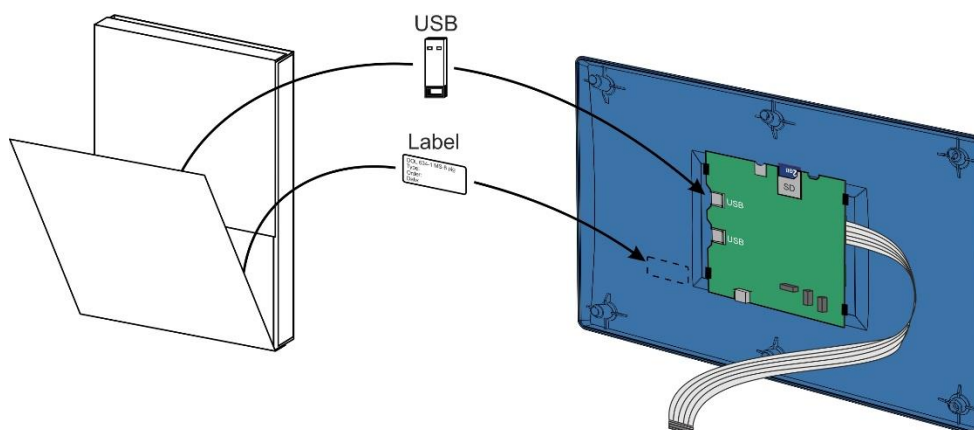

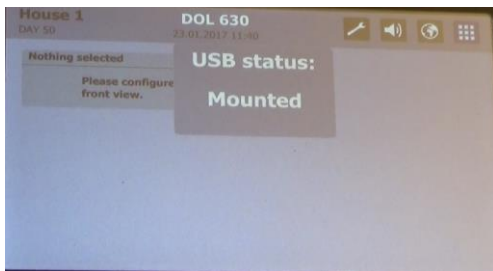

Computeren viser at USB-nøglen er korrekt isat.

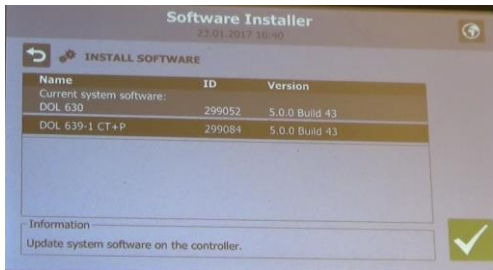

Computeren viser hvilken systemsoftware USB-nøglen indeholder.

Tryk  for at starte indlæsningen.



Installationsprocessen begynder.

Under indlæsningen vil computeren genstarte.

2.2 Kontrol efter softwareindlæsning



Det er meget vigtig at kontrollere, at computeren fungerer som forventet.

